

## 防水テストの方法

※ 防水テストは初めてのご使用時に限らず、ご使用前には必ず実施してください。

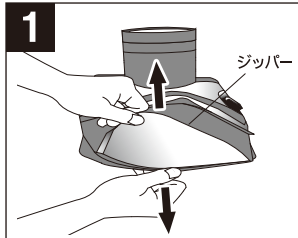

着脱テープを外し、ジッパーを開けてください。

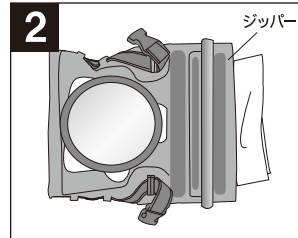

本体にティッシュを入れてます。本体に空気を  
入れ、ジッパーをしっかり閉めてください。

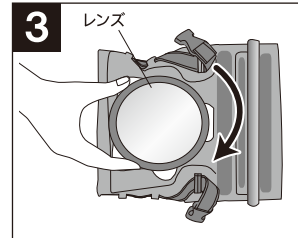

接着部に砂等の異物が無いことを確認し、  
本体のレンズをしっかり閉めてください。

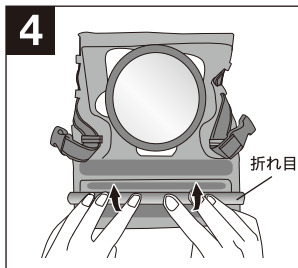

折れ目に合わせてしっかりと4回折ります。

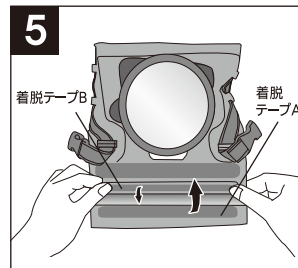

着脱テープBを留めた後、着脱テープAを  
留めてください。

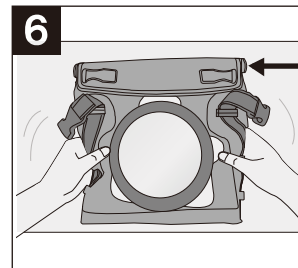

本体が入る大きさの容器(バケツ・水槽など)  
の水中に浸し、本体に両手で軽く圧力を  
かけてください。(軽く押してください。)  
本体表面から水泡が出ないか、または水が  
入らないかを確認してください。

入り口の折れ目部分から隙間に入った気泡がでますが、本体内に水が入っていなければ問題ありません。中のティッシュが濡れていないこと、及び内部に水の浸入がないことを確認してください。

## メンテナンス方法

- 本体からカメラを取り出す場合は、本体及び開口部の水気をふき取り、本体の入り口を下に向けて取り出してください。(水滴や塩分などがカメラ本体に付着すると故障の原因になります。)
- 絶対にカメラを入れたまま放置・保管しないでください。ご使用後に毎回水洗いして、乾いた布で拭いてから、直射日光の当たらない風通しの良い場所で乾燥させてください。
- レンズ部分はキズが付きやすいので、使用中は十分ご注意ください。保管する場合はレンズ周辺に付いた砂やゴミ等を水で洗い流し、柔らかい布でしっかり取り除いてから保管してください。
- 化学ぞうきんを長時間接触させたままにすると、変色、変質する恐れがあります。
- ガソリン、シンナー、ベンジン、アルカリ洗剤、灯油、ベンゾール、アルコール、みがき粉などで拭かないでください。また殺虫剤、ヘアスプレーなどをかけないでください。変色、変質する恐れがあります。

## 保証とアフターサービスについて

持込修理

保証期間中に正常な使用状態(取扱説明書、本体・パッケージ貼付ラベルなどの注意書に従った使用状態)で故障した場合は無料修理をさせていただきます。その際、お買い上げの販売店または大作商事お客様センターにご連絡の上、製品と保証書をご持参もしくは送付ください。

※ 原則として本保証書はディカパック本体に対する保証であり、一眼レフカメラ及びデータに対しては保証の対象外とさせていただきます。

**DiCAPac<sup>®</sup> α**  
DIGITAL CAMERA WATER PROOF CASE

## デジタル一眼レフカメラ専用防水ケース

この度は「DiCAPac α(ディカパック アルファ)」をお買い上げ頂き誠に有難うございます。  
ご使用前に必ずこの取扱説明書をよくお読み頂き、正しくお使いください。

WP-S5 / WP-S10

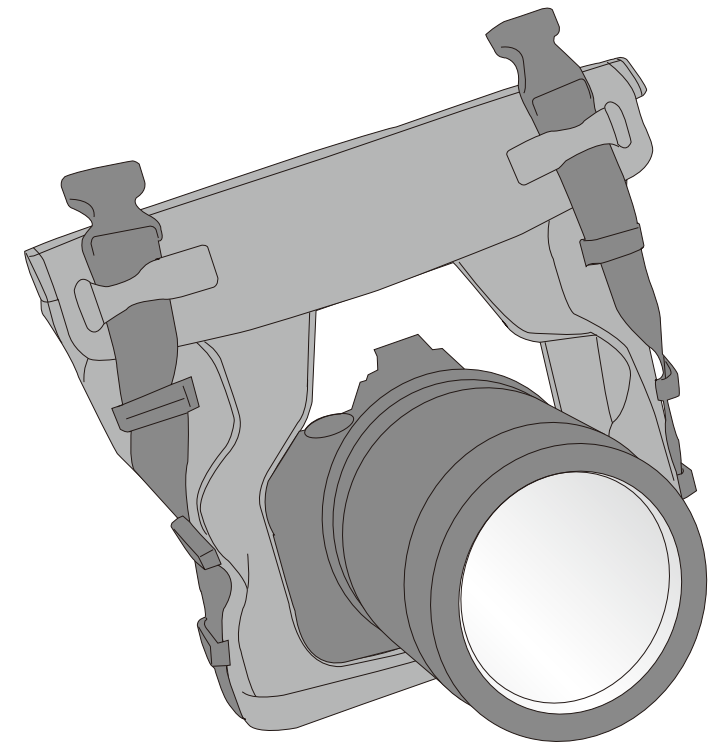

※イラストはイメージです。

[www.dicapac.jp](http://www.dicapac.jp)

DiCAPac α 総発売元

大作商事株式会社 〒100-0011 東京都千代田区内幸町1-1-1 帝国ホテルタワー12F  
TEL : 03-3539-4000 [www.daisaku-shoji.co.jp](http://www.daisaku-shoji.co.jp)

▶ ディカパックオフィシャルサイト [www.dicapac.jp](http://www.dicapac.jp)

2015 Daisaku Shoji Ltd.

201505A

## ⚠️ ご使用前に必ずお読み下さい。

### ⚠️ 防水テストを行ってください。(防水テストの方法参照)

製品の品質には万全を期しておりますが、万が一に備え、ご使用前に毎回必ず防水テストを行い、本品に異常がないことを確認してください。

※ 防水テストは初めてのご使用時に限らず、ご使用前には必ず実施してください。

### ● 本製品は30分までの防水テストを実施しており、長時間の水中使用を保証するものではありません。

※試験内容…0.5気圧(水深5M相当)の常温水道水に静かに沈め30分放置しても浸水せず。

● 「DiCAPac α(ディカパック アルファ)」は各メーカー・モデルで幅広く利用できるように設計された汎用ケースです。お使いのカメラによっては、水中での使用時にボタン操作・撮影モードダイヤル操作等が使用できないこともございますのでご了承ください。

● 万一の浸水に備えて、ご使用前にデータのバックアップをしてください。

● 「DiCAPac α(ディカパック アルファ)」の鏡筒によってケラレが生じる場合がありますのでご了承ください。望遠(ズーム)や広角を調整し撮影することによりケラレが無くなることもあります。

● ご使用前に着脱テープとレンズ部分がしっかり閉まっていることを確認してください。

● 高温・多湿・直射日光の当たる場所にカメラを入れたまま保管・放置しないでください。

● ご使用後は本体及び開口部の水滴を、乾いた布やティッシュで拭き取り、本体の入り口を下に向けてカメラを取り出してください。

(水滴や塩分などがカメラ本体に付着すると故障の原因になります。)

● カメラの形状や大きさによっては出し入れしづらいものがあります。

● 使用中の急な温度変化は結露を発生させる原因になります。

● レンズにキズがつく恐れがあるため、保管する場合はレンズ周辺に付いた砂やゴミ等を水で洗い流し、柔らかい布でしっかり取り除いてから保管してください。

● ストロボ(フラッシュ)撮影はできませんのでご了承ください。

● 天災等の不可抗力や、お客様のお取扱上の不注意、不当な修理・改造による故障・破損等は保証いたしかねます。

● カメラでの水中撮影及び砂・雨・ゴミからカメラを保護する以外の目的で使用しないでください。

● 本品は海水浴やプールでの簡易的な水中撮影を可能にした商品です。スキューバダイビング等の本格的な水中撮影には使用しないでください。

● 本品が先の尖った鋭い物等に引っ掛からないように十分ご注意ください。破損・浸水の恐れがあります。

● カメラ以外のものは入れないでください。

● 温泉など熱い湯に入れる場合の耐温については、お使いのデジタルカメラの取扱説明書に従ってください。

● 本品に強い衝撃を与えないでください。破損・浸水の恐れがあります。

● 本体内部に湿気が生じた場合は、本品のレンズ部分を開けて湿気を取り除いてください。

● お子様の手が届かないところに保管してください。

● 高温・多湿・直射日光の当たる場所への保管はお避けください。

● 廃棄処分される場合はお住まいの自治体の指示にしたがい、処分・廃棄してください。

● 火気の近くでの保管はお避けください。

## ご使用方法

本品は、海水浴やプールでの簡易的な水中撮影を可能にし、砂・雨・ゴミからカメラを保護する商品です。スキューバダイビング等の本格的な水中撮影には使用しないでください。

※湿気によるデジタルカメラの故障を防ぐため、乾燥剤は入れたままご使用ください。

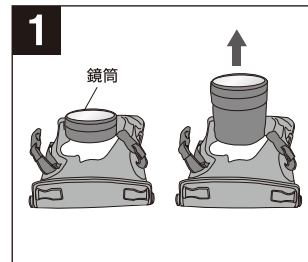

鏡筒を引き出してください。

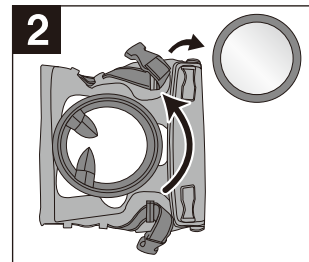

本体のレンズを外してください。使用するカメラの電源は切っておきます。

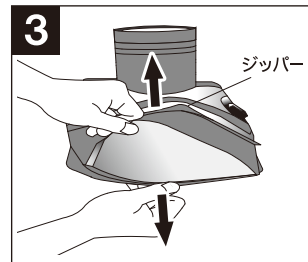

着脱テープを外し、ジッパーを開けてください。

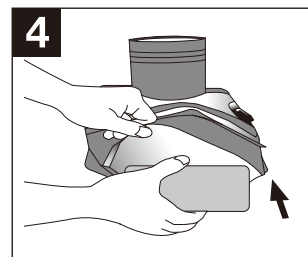

付属のスポンジを、本体の底に平行になるように入れます。 ※使用するカメラに合わせてスポンジの高さを調節してください。

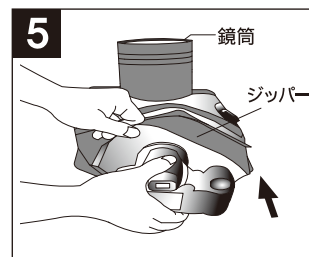

カメラを入れてください。カメラのレンズ部分と本体の鏡筒の位置を合わせてください。(着脱テープを開けた後でも調整できます。)

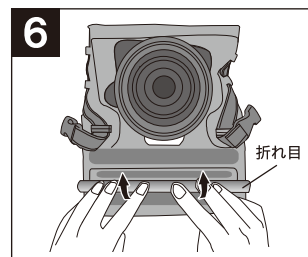

中の空気を抜き、ジッパーをしっかりと閉めて折れ目に合わせて4回折ります。

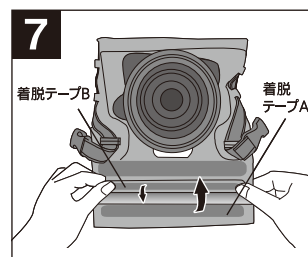

着脱テープBを留めた後、着脱テープAを留めてください。

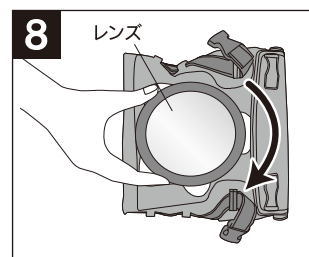

接着部に砂等の異物が無いことを確認し、本体のレンズをしっかり閉めてください。鏡筒とレンズ位置を合わせてカメラの電源を入れてください。

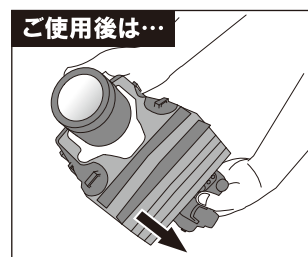

※ご使用後は、本体及び開口部の水気を拭き取り、本体の入り口を下に向けて取り出してください。

※注…水中で使用した場合、2つ目の折れ目部分まで少量の水が侵入することがありますが異常ではありません。

## 操作方法

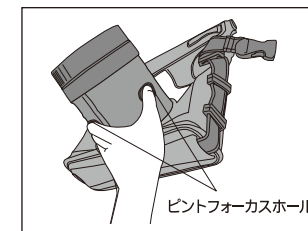

ピントフォーカスホールに親指と人差し指を入れ、ピントを調整してください。

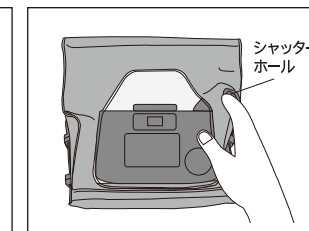

シャッターホールに人差し指を入れ、シャッターボタンを押してください。

## セット内容

※イラストはイメージです。

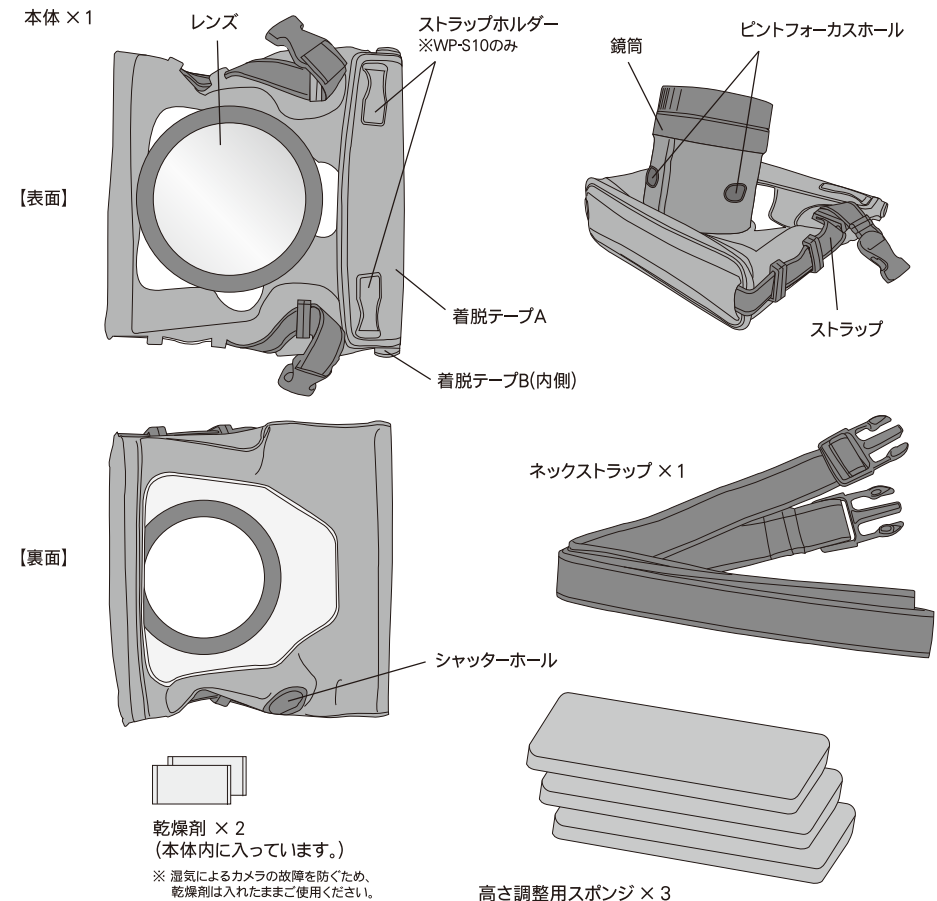

## 製品仕様

### [WP-S5]

品番：WP-S5  
重量：約375g  
サイズ：本体…約190×210mm  
(ストラップの取り付け部は含まず)  
鏡筒…直径約106mm、長さ約90mm  
※最大収納可能レンズ寸法…  
直径87mm、長さ50~80mm  
スポンジ…約55×155×10mm  
ストラップ…幅約25mm  
長さ約750mm~1500mm

### [WP-S10]

品番：WP-S10  
重量：約500g  
サイズ：本体…約230×270mm  
(ストラップの取り付け部は含まず)  
鏡筒…直径約106mm、長さ約135mm  
※最大収納可能レンズ寸法…  
直径87mm、長さ50~150mm  
スポンジ…約68×208×10mm  
ストラップ…幅約25mm  
長さ約750mm~1500mm

### [WP-S5/WP-S10 共通]

材質：本体部…PVC・TPU レンズ部…ポリカーボネート ストラップ…ポリエステル  
乾燥剤…シリカゲル スポンジ…ポリウレタン

防水性能：水深5m防水(IPX8※) ※0.5気圧(水深5m相当)の常温水道水に静かに沈め、30分放置する試験を実施。  
製造国：韓国 長時間の水中使用を保証するものではありません。